

MASTER[®]
A P P L I A N C E

Master Heat Gun[®]



*Designers and Manufacturers
of Heat Tools for Industry*

*Fabricants d'outils chauffants pour
usages industriels*

*Diseñadores y fabricantes de
herramientas térmicas para la industria*

Instruction Manual **Mode d'emploi** **Manual de instrucciones**

Made in U.S.A.

Fabriqué aux États-Unis

Hecho en EE.UU.

Please read, understand and keep this
manual for future reference

Lire et bien comprendre les instructions
contenues dans ce manuel et les conserver comme référence.

Por favor lea, comprenda y guarde este manual para futura referencia.

Description & Introduction

The Master Heat Gun is a heavy-duty, Industrial-quality, general-purpose heat gun. High temperature Industrial jobs are done faster with this heat gun, because our MASTER models have higher power and air flow ratings.

Power ratings go up to 1000°F/540°C at 1740 watts (120 volts) and 1000°F/540°C at 2160 watts (220/240 volts).

Air flow ratings are 3000 FPM avg. air velocity and 23 CFM avg. air volume. The combination of these factors means high performance for the end user. Use the Master Heat Gun for many jobs "wherever a fast, portable, flameless heat is the need."

Heat Guns are a source of extremely high temperature flameless heat (up to 1000°F/540°C). As with other

products which generate extremely high temperatures, regardless of your specific application, extreme care and caution should be observed when using this product. Therefore, we recommend that you pay particular attention to the safety instructions which we have provided for your protection.

Specifications

Size..... 8"L x 5-1/4"W x 9-1/2"H
Nozzle opening..... 1-3/16" dia.
Avg. air velocity..... 3000 FPM at ambient
Avg. air volume..... 23 CFM at ambient
Net weight..... 3-1/2 lbs.
120V models..... 60 Hz
220-24W models..... 50/60 Hz
Nozzle shield..... 4-3/16" L
Cord length..... 6 Ft. L

All 120V models are UL listed except HG-501A-C & HG-751A-C which are CSA certified.

Models	Temperature Range		Volts	Amps	Watts
	°F	°C			
HG-201A	200-300	93-150	120	5	600
HG-202A	200-300	93-150	220/240	3	600
HG-301A	300-500	150-260	120	12	1440
HG-302A	300-500	150-260	220/240	6	1440
HG-501A	500-750	260-400	120	14	1680
*HG-501A-C	500-750	260-400	120	14	1680
*HG-501A-D	500-750	260-400	120	12	1500
HG-502A	500-750	260-400	220/240	7	1680
*HG-751A-C	750-1000	400-540	120	18	2160
HG-751B	750-1000	400-540	120	14.5	1740
HG-752A	750-1000	400-540	220/240	9	2160

*Available in Canada only.

Important Safety Instructions

WARNING: THIS PRODUCT IS A SOURCE OF VERY HIGH TEMPERATURE FLAMELESS HEAT. AS WITH ANY ELECTRICAL TOOL, WHEN USING HEAT TOOLS, ALWAYS FOLLOW SAFETY PRECAUTIONS TO REDUCE THE RISK OF FIRE, ELECTRIC SHOCK OR PERSONAL INJURY.

- 1) Read and understand this instruction manual before using this product. *Save this manual for future reference.*
- 2) **WARNING:** With a heat gun, as with all other heat tools, keep a fire extinguisher handy and observe all sensible fire precautions.

We do not recommend using this heat gun on **hollow** surfaces such as outdoor siding, walls, soffits, panels and partitions, etc. These areas often contain flammable materials such as dust, wood chips, insulation, rodent nests and other debris which could accidentally ignite.

Your heat gun is best used for stripping paint from **solid** woodwork with ins and outs such as solid interior trim, mouldings, turnings, doors, balusters and porch trim, etc.

When stripping paint, always keep the heat gun moving in a continuous back and forth motion. Stopping or pausing too long in one spot could ignite

the surface you are working on or the area behind it. See our Paint Stripping Instructions for more information.

- 3) Do not breathe or swallow lead based paint in any form. Many old homes and other buildings contain lead based paint. Dust, scrapings, residues and vapors of lead based paint are extremely poisonous. Prevent possible lead poisoning when stripping this type of paint by using adequate ventilation (such as a window fan in the exhaust mode), and keeping a clean work area. When dust or vapors are present, use a respirator designed to filter lead. Move work outside when possible.

Failure to follow adequate safety precautions when working with lead based paint could result in lead poisoning. See our Paint Stripping Instructions for more information.

- 4) **WARNING:** to reduce the risk of fire or electric shock, do not expose heat guns to rain or moisture. Store indoors. Connect to grounded outlet only.
- 5) Do not use plug adaptors or remove the ground prong from the plug. This tool is equipped with a 3-prong plug and a 3-wire grounding system. Connect to properly grounded outlets only.

- 6) Use heat gun only on adequately rated circuits to avoid overheating of electrical systems.
- 7) Master heat guns can produce up to 1000°F (540°C) of flameless heat out of the nozzle. Do not direct this hot air stream at your clothing, hands or other body parts. Do not use as a hair dryer.
- 8) Do not touch nozzle opening or nozzle shield until cool. When in "hot" mode, extreme heat is generated at those areas. Always hold tool by the handle or use permanently attached stand.
- 9) Run on "cold" before turning off. The nozzle and shield require approximately 3 minutes to become cool to the touch.
- 10) Do not touch work surface with nozzle. Keep nozzle face at least 1" away.
- 11) Keep a clean work area. Messy or cluttered work areas invite accidents or injury.
- 12) Keep away from children. All visitors should be kept at a safe distance from the work area. Do not let visitors touch the tool or extension cord.
- 13) Use tool in a well-ventilated area. Do not use near flammable liquids or in an explosive environment (where fumes, gases or dust are present).

Important Safety Instructions (cont'd)

- 14) Remove all highly flammable materials and other debris from the work area.
- 15) Wear safety glasses at all times.
- 16) When using an extension cord, use only a 3-wire grounded cord with a minimum of 14 gauge capacity. We recommend they be listed by Underwriters Laboratories (UL) in the U.S.A. or (CSA) Canadian Standards Association in Canada and be suitable for outdoor use. Cords marked for outdoor use are also suitable for indoor use.
- 17) Don't abuse cordset. Never yank by cord to remove from electrical outlet or carry tool by cord.
- 18) Don't remove adjustable stand. When not hand held, place tool on a level surface. Position cordset so it does not cause tipping.
- 19) Keep a fully-charged fire extinguisher close at hand.
- 20) Do not leave heat gun unattended while running or cooling down.
- 21) Stay alert. Do not operate tool when you are tired. Use common sense and watch what you are doing.
- 22) Store properly. Do not store while hot. Store in a dry, high or locked-up location. Keep out of the reach of children.
- 23) Always unplug tool before performing any maintenance. When servicing, use only Master Appliance brand replacement parts. We recommend that all maintenance be performed by a qualified repair technician who is experienced in the repair of electric tools, a qualified service organization, or our repair staff.
- 24) **WARNING: This product, when used for soldering and similar applications, produces chemicals known to the state of California to cause cancer and birth defects or other reproductive harm.**

Send product to:

Master Appliance Corp.
Attn: Repair Department
2420 - 18th Street
Racine, WI 53403

Operating Instructions

Your Master Heat Gun is a heavy-duty, industrial-quality, general-purpose heat gun. You can do more heating jobs faster with this heat gun because of its high power and air flow ratings.

This product provides a fast flow of heated air for applications such as activating adhesives, bending and forming plastics, curing epoxies, deburring plastics, defrosting frozen coils, drying negatives and parts, heating solids and liquids, loosening nuts and bolts, removing floor tiles and putty, repairing vinyl, shrinking tubing and packaging, softening materials and stripping paint. It's your dependable

answer, "Wherever a fast, portable heat is the need."

The proper amount of heat for each application is dependent upon the adjustment of the air intake shutter, the distance of the nozzle opening from the work surface and length of time that heat is applied to the work surface.

Before performing an application, we recommend that you experiment with a piece of scrap material. Use care in approaching the work until you find the proper combination of shutter adjustment, distance from the work surface and heat application time.

Use a gentle back and forth motion when applying heat unless it is found that a concentrated heat is desired.

To Operate Heat Gun

- 1) Plug heat gun into properly rated outlet.
- 2) Move rocker switch to "Hot" position. Heat gun will come up to full operating temperature in approximately two minutes.
- 3) Adjust air intake shutter to desired position. Open will provide slightly cooler air. Closed will provide the highest temperature.

Operating Instructions (cont'd)

- Adjustable stand is provided to allow nozzle to be rotated from almost horizontal to vertical position.
- To turn heat gun off after use, move switch to "COLD" position. Run on cold for approximately three minutes. This will allow the heat gun to cool down and the nozzle to become cool to the touch.
- Move switch to "OFF" position.

When heat gun is used in an enclosed container, such as a shrink tunnel or special enclosure, ambient air must be allowed to pass into the heat gun and there must be an outlet of equal size for the heated air to pass out of the enclosure also. Total enclosure will cause damage or possible failure to the heat gun due to the extreme heat generated.

Typical Applications

How to Strip Paint

In addition to many other applications, stripping paint has become a popular use for your Master Heat Gun.

Because of its higher power and airflow ratings many professional restoration and renovation contractors recognize it as the tool of choice for tough paint stripping jobs.

We recommend using only the Model HG-501A (120V), HG-501A-C (120 V, in Canada) or the Model HG-502A (220/240V) for professional paint stripping applications.

Paint Stripping Safety Instructions

- WARNING:** With a heat gun, as with all other heat tools, keep a fire extinguisher handy and observe all sensible fire precautions.

We do not recommend using this heat gun on **hollow** surfaces such as outdoor siding, walls, soffits, panels and partitions,

etc. These areas often contain flammable materials such as dust, wood chips, insulation, rodent nests and other debris which could accidentally ignite.

Your heat gun is best used for stripping paint from **solid** woodwork with ins and outs, such as solid interior trim, mouldings, turnings, doors, balusters and porch trim, etc.

When stripping paint, always keep the heat gun moving in a continuous back and forth motion. Stopping or pausing too long in one spot could ignite the surface you are working on or the area behind it.

- Do not breathe or swallow lead based paint in any form. Many old homes and other buildings contain lead based paint. Dust, scrapings, residues and vapors of lead based paint are extremely poisonous. Prevent possible lead

poisoning when stripping this type of paint by using adequate ventilation (such as a window fan in the exhaust mode), and keeping a clean work area. When dust or vapors are present, use a respirator designed to filter lead. Move work outside when possible.

Failure to follow adequate safety precautions when working with lead based paint could result in lead poisoning. See our Paint Stripping instructions for more information.

- Keep away from chemical paint strippers which can ignite or release harmful vapors.
- Use adequate ventilation (such as a window fan in the exhaust mode) and keep your work area clean.
- Wear gloves and safety glasses at all times.

Typical Applications (cont'd)

Stripping Safety (cont'd)

- 6) Keep a fully charged fire extinguisher close at hand.
- 7) Stay alert, watch what you are doing, and use common sense.

IMPORTANT SAFETY INSTRUCTIONS READ THESE INSTRUCTIONS

WARNING: Hidden areas such as behind walls, ceilings, floors, soffit boards, and other panels may contain flammable liquids that could be ignited by the hot air gun when working in these locations. The ignition of these materials may not be readily apparent and could result in property damage and injury to persons. Do not use if in doubt about this hazard. When working in these locations, keep the hot air gun moving in a back-and-forth motion. Lingering or pausing in one spot could ignite the panel or the material behind it.

Paint Stripping

WARNING: Extreme care should be taken when stripping paint. The peelings, residue and vapors of paint may contain lead, which is poisonous. Any pre-1977 paint may contain lead and paint applied to homes prior to 1950 is likely to contain lead. Once deposited on surfaces, hand to mouth contact can result in the ingestion of lead. Exposure to even low levels of lead can cause irreversible brain and nervous system damage; young and unborn children are particularly vulnerable.

Before beginning any paint removal process you should determine whether the paint you are removing contains lead. This can be done by your local health department or by a professional who used a paint analyzer to check the lead content of the paint to be removed. **LEAD-BASED PAINT SHOULD ONLY BE REMOVED BY A PROFESSIONAL AND SHOULD NOT BE REMOVED USING A HOT AIR GUN.**

Persons removing paint should follow these guidelines:

- 1) Move the work piece outdoors. If this is not possible, keep the work area well ventilated. Open the windows and put an exhaust fan in one of them. Be sure the fan is moving the air from inside to outside.
- 2) Remove or cover any carpets, rugs, furniture, clothing, cooking utensils and air ducts.
- 3) Place drop cloths in the work area to catch any paint chips or peelings. Wear protective clothing such as extra work shirts, overalls and hats.
- 4) Work in one room at a time. Furnishings should be removed or placed in the center of the room and covered. Work areas should be sealed off from the rest of the dwelling by sealing doorways with drop cloths.
- 5) Children, pregnant or potentially pregnant women and nursing mothers should not be present in the work area until the work is done and all cleanup is complete.

- 6) Wear a dust respirator or a dual filter (dust and fume) respirator mask which has been approved by the Occupational Safety and Health Administration (OSHA), the National Institute of Safety and Health (NIOSH), or the United States Bureau of Mines. These masks and replaceable filters are readily available at major hardware stores. Be sure the mask fits. Beards and facial hair may keep masks from sealing properly. Change filters often. **DISPOSABLE PAPER MASKS ARE NOT ADEQUATE.**
- 7) Use caution when operating the hot air gun. Keep the hot air gun moving as excessive heat will generate fumes which can be inhaled by the operator.
- 8) Keep food and drink out of the work area. Wash hands, arms and face and rinse mouth before eating or drinking. Do not smoke or chew gum or tobacco in the work area.
- 9) Clean up all removed paint and dust by wet mopping the floors. Use a wet cloth to clean all walls, sills and any other surface where paint or dust is clinging. **DO NOT SWEEP, DRY DUST OR VACUUM.** Use a high phosphate detergent or trisodium phosphate (TSP) to wash and mop areas.
- 10) At the end of each work session put the paint chips and debris in a double plastic bag, close it with tape or twist ties, and dispose of properly.

Typical Applications (cont'd)

- 11) Remove protective clothing and work shoes in the work area to avoid carrying dust into the rest of the dwelling. Wash work clothes separately. Wipe shoes off with a wet rag that is then washed with the work clothes. Wash hair and body thoroughly with soap and water.

Stripping Paint

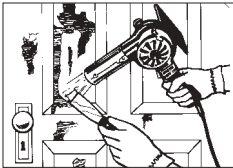

- 1) To strip paint, turn unit on and hold it about 1 inch from the surface being stripped. Proper distance and speed of stripping should be determined by experience. It is an advantage to hold the gun further from the surface and to move forward slowly. Slower speed is compensated by the wider softened areas. Heat will also penetrate deeper.
- 2) Outlet temperature can be regulated by the shutter at the side of the unit. With shutter open, temperature is about 500°F/260°C at a distance of 1 inch from the nozzle. With shutter closed, temperature is about 750°F/400°C. Experiment to see which setting gives the best results with the paint you are stripping.

- 3) As paint begins to blister and bubble, move gun slowly in a steady progression across the surface. Follow closely with a scraping knife (a 2-inch wall scraper works best) to scrape the loosened paint. Preheat scraper as you are heating the paint surface. This increases the speed of paint stripping.

- a. Removal of paint by using heat is based on the fact that all organic paints soften at elevated temperatures. When soft, the paint can be easily lifted off without damage to the surface.
- b. When stripping paint from grooves in moldings, you can devise your own scraping tools. Old screwdrivers with ground-down blades and linoleum knives are often used.

- 4) When the task is completed, move rocker switch to "Cool" position. Allow blower to operate for a few minutes on cool.

Shrinking Tubing

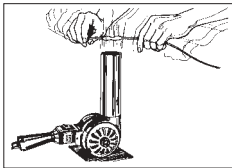

Use stand to free both hands. Slide tubing over area to be insulated. Place in air stream and move with a side to side motion until tubing has

shrunk. Remove from air stream.

Shrinking Packaging

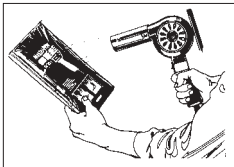

After shrink wrap has been sealed around product, poke a small hole in it to allow trapped air to escape. Then wave heated air stream back and forth across package until shrink wrap has evenly shrunk.

Removing Floor Tile

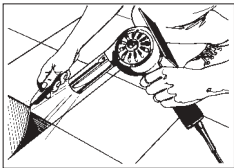

Direct heated air stream at tile to be removed in a back and forth motion. This will soften the adhesive backing. Place putty knife under tile and lift to remove.

Typical Applications (cont'd)

Bending and Forming Plastics

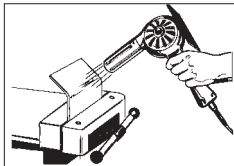

Experiment with a piece of scrap material first to develop a proper technique. Place plastic piece into a proper holding fixture. Wave hot air along the whole length of the "Bend" line until plastic softens along that area. Bend plastic to desired position.

Removing Old Putty

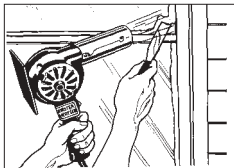

When removing putty from a broken window, carefully remove the broken glass first. When removing putty from an undamaged window, direct the hot air stream away from the glass to prevent cracking due to thermal shock. It is convenient to shield the glass from the hot air with a large putty knife. Wave the hot air stream at putty until softened. Remove with putty knife.

Speed Drying Parts

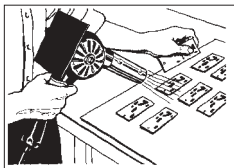

Parts and other materials can be speed dried by waving the heated air stream over the work until dried.

Stretching, Shaping and Installing Vinyl

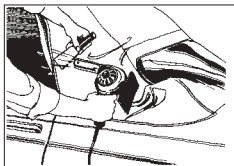

Direct hot air stream at vinyl section and wave heat gun in a back and forth motion. Stretch and shape until wrinkles are removed. **DO NOT** aim at glass.

Defrosting Frozen Coils or Pipes

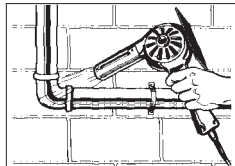

Direct hot air stream at frozen part and wave back and forth until part is defrosted or thawed.

Loosening Nuts and Bolts

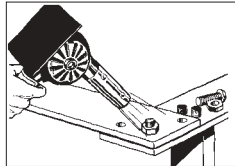

Direct hot air stream at nut or bolt to be loosened for a short period of time. Heating the nut or bolt will cause the metal to expand. Remove the air stream from work piece. Loosen nut or bolt with proper wrench.

If you have any questions regarding your specific application or use, feel free to call our Customer Service Department at (262) 633-7791.

NOTE: Users should independently evaluate the suitability of the product for their application.

Maintenance Instructions

All repairs and maintenance recommended in this instruction manual must be performed by a qualified repair technician who is experienced with the repair of electric tools, a qualified service organization, or Master Appliance Corp.'s Repair Department.

A Master Heat Gun Maintenance and Repair Manual is available upon request. Send your request to:

Master Appliance Corp.
Attn: Repair Department
2420 - 18th Street
Racine, WI 53403

For prompt and efficient maintenance and repair service, return your product to:

Master Appliance Corp.
Attn: Repair Department
2420 - 18th Street
Racine, WI 53403

Please enclose a note describing your problem and your phone number.

WARNING: Always unplug your tool before performing any maintenance or repairs. Use only identical Master Appliance brand replacement parts.

Motor Brushes

- 1) Unplug tool before removing brushes.
- 2) Inspect brushes regularly (at least every 100 hours of running time). If brushes are less than 1/8" long, replace them immediately.
- 3) Remove brushes one at a time. To remove, unscrew the brush cap located on the side of the housing, tip the hole downward and let the brush and spring fall out.
- 4) Always replace brushes in sets (2 brushes and 2 springs) to insure equal tension. If returning partially used brushes, match the curvature of the brushes to the commutator.
- 5) To replace, drop new brush in hole, drop in new spring and screw on brush cap.
- 6) After second set of brushes are worn down, return the tool to a qualified repair technician who is familiar with the repair of electric tools, a qualified service organization or Master Appliance Corp.'s Repair Department for interior cleaning, dressing of the commutator, or whatever maintenance is required.
- 7) Always use original Master Appliance Corp. replacement parts.

Lubrication

The bearings are lubricated at the factory and require no further lubrication.

Cleaning

Unplug heat gun before cleaning. To clean outside of tool, use only a mild soap and damp cloth. Do not use other cleaning agents, turpentine, gasoline, lacquer or paint thinner, or other solvents that may contain chemicals which are harmful to plastics and other insulating materials. Never immerse tool in a liquid or allow a liquid to enter inside the tool. Make sure all vents and openings are free and clear of debris.

Exploded View

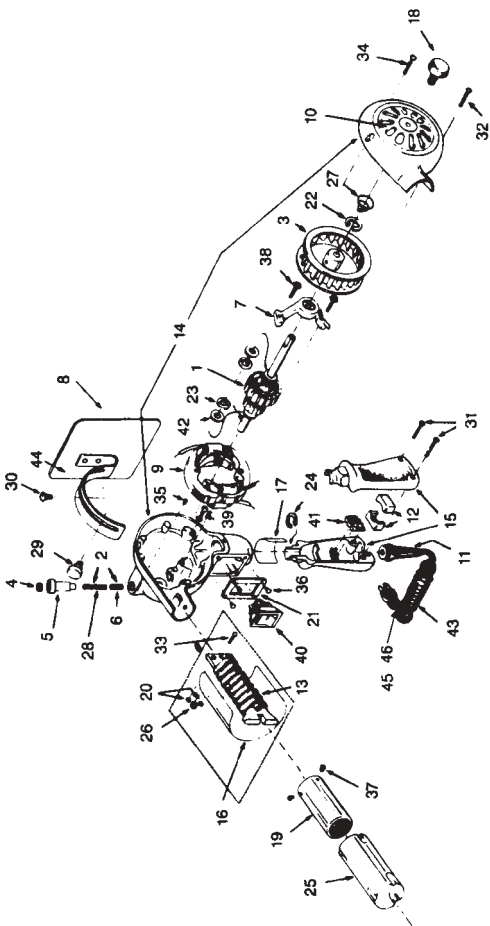

Master Heat Gun® Replacement Parts (HG Models)

Master heat gun replacement parts and accessories are engineered and manufactured to precise Master Appliance specifications. Replacement parts and accessories from other manufacturers are not

produced to these precise specifications and, therefore, may cause difficulties with - or actual damage to - a Master heat gun. Master Appliance cannot assume any responsibility or liability for difficulties

resulting from the use of any other brand or replacement parts or accessories with a Master heat gun.

Item No.	Part No.	Description
1	ARM-542	Armature w/retaining rings, 120V (A models only)
1	ARM-543	Armature w/retaining rings, 220/240V
1	ARM-607	Armature w/retaining ring for HG-751B 120V, HG-501A-D
2	BAS-103K	Brush & Spring (kit of 2 each)
3	BLW-001	Blower wheel
4	BRC-005K	Brush cap (kit of 2)
5	BRH-025K	Brush holder for 220/240V motors (kit of 2)
5	BRH-040K	Brush holder for 120V motors (kit of 2)
6	BRU-089K	Brush (kit of 2)
7	BRY-141	Upper bearing bracket
8	BSY-005	Heat gun stand assembly
9	FLD-450	Field, 220/240V
9	FLD-451	Field, 120V (A models only)
9	FLD-484	Field, for HG-751B, HG-501A-D, 120V
10	GRD-007	Shutter guard
11	GRT-044	Cable guard for 120V & 220/240V heat guns
12	GRT-045	Cord grip insert (pair) for 120V heat guns
12	51090	Cord grip insert (pair) for 220/240V heat guns
13	HAS-011K	Replacement element kit for HG-501A
13	HAS-011DK	Replacement element kit for HG-501A-D
13	HAS-012K	Replacement element kit for HG-202A
13	HAS-013K	Replacement element kit for HG-302A
13	HAS-014K	Replacement element kit for HG-502A
13	HAS-015K	Replacement element kit for HG-751A
13	HAS-016K	Replacement element kit for HG-752A
13	HAS-041K	Replacement element kit for HG-301A
13	HAS-042K	Replacement element kit for HG-201A
13	HAS-043K	Replacement element kit for HG-751B
14	HCA-001	Housing & cover set
15	HDE-013	Handle
16	INN-032	Mica
17	INN-101	Barrier
18	KNB-003	Knob
19	NAS-006	Nozzle assembly w/screen & ring
20	NUT-017K	Element nut (kit of 2)
21	PLT-281	Switch plate
22	RIN-017	Snap ring
23	RIN-026K	Retaining ring (kit of 2)
24	RIN-032	Ring
25	SHL-004	Nozzle shield
26	SPA-025	Rubber mounting washer
27	SPG-029	Spring
28	SPG-049K	Brush spring (kit of 2)
29	SRW-141	Clamp screw
30	SRW-321	Shoulder screw

Replacement Parts (cont'd)

Item No.	Part No.	Description
31	SRW-344K	Screw (kit of 2)
32	SRW-345	Housing screw
33	SRW-346	Element mounting screw
35	SRW-347K	Brush holder set screw (kit of 2)
36	SRW-348K	Switch plate screw (kit of 4)
37	SRW-349K	Nozzle screw (kit of 3)
38	SRW-350K	Bearing bracket screw (kit of 2)
39	SRW-351K	Ground screw & lockwasher kit
40	SWH-019	Snap-in rocker switch
41	TMB-003	Terminal block, 220/240V
42	WHR-003KA	Washer (kit of 2)
43	51100	Cord w/o plug for 220/240V
43	51211	Cord for HG-201A, 301A, 501A, 751B, HG-501A-D
43	51212	Cord for HG-501A-C, HG-751A-C
44	51411	Warning label for all models
45	51467	Plug Not Attached label for all 220/240V HG's
46	51502	Cord warning label for HG-501A-C, HG-751A-C

One Year Full Warranty

Your Master Heat Gun® was carefully tested and inspected before it was shipped from the factory. We warrant this product to be free from defects in materials and workmanship under normal use and service for one year from date of purchase. In the event of a defect in materials or workmanship, we will either repair or replace, without charge, at our option, any part which in our judgment shows evidence of such defect.

This warranty does not apply to the attachments, brushes, commutator, bearings, or the heating element, which are items requiring periodic replacement, nor does it apply if the Master Heat Gun® has been misused, abused, tampered with, or altered. At the end of the warranty period, Master Appliance shall be under no further obligation, expressed or implied. Some

states do not allow limitations on how long an implied warranty lasts, so the above limitation may not apply to you.

Master Appliance assumes no responsibility for and this warranty shall not cover any incidental or consequential damages from any defect in this product or its use. Some states do not allow the exclusion or limitation of incidental or consequential damages, so the above exclusion may not apply to you.

This warranty gives you specific rights and you may also have other rights which may vary from state to state.

For warranty repair a proof of purchase receipt or other appropriate proof of date is required with your return for warranty repair to Master Appliance. All warranty claims must be made to Master

Appliance and not the distributor. We decline responsibility where repairs have been made or attempted by others. Any different guarantee made by others is not authorized by us. If a warranty claim is to be made please return your Master Heat Gun® prepaid, with proof of purchase and a note describing the problem to our Repair Department. See below.

For repair service we charge a flat rate fee. Please call Master Appliance for the flat rate charge, return your Master Heat Gun prepaid, with a note describing the problem to:

Master Appliance Corp.
Attention: Repair Department
2420 18th Street
Racine, Wisconsin 53403
Phone (262) 633-7791
Fax (262) 633-9745

Description et introduction

Le Master Heat Gun est un pistolet à air chaud polyvalent de capacité élevée et de qualité industrielle. Doté de la puissance et du débit supérieurs propres aux appareils MASTER, il permet d'accomplir plus rapidement les tâches industrielles requérant des températures élevées.

Sa puissance nominale peut atteindre 540°C/1 000°F à 1740 watts (120 volts) et 540°C/1 000°F à 2160 watts (220/240 volts).

Quant au débit d'air, il atteint en moyenne 914 m/minute (3 000 pi/min) pour ce qui est de la vitesse, et 0,65m³/minute (23 pi³/min) pour ce qui est du volume. Combinés, tous ces facteurs assurent une meilleure performance à l'utilisateur final. Vous pourrez utiliser votre Master Heat Gun pour tous les travaux « nécessitant une source de chaleur rapide, portative et sans flamme ».

Les pistolets à air chaud constituent une source de chaleur sans flamme

extrêmement élevée (jusqu'à 540°C/1 000°F). Comme pour tous les appareils à haute température et indépendamment de la nature de votre application particulière, une prudence et un soin extrêmes s'imposent lors de l'utilisation de cet appareil. Nous vous recommandons donc d'accorder toute votre attention aux consignes de sécurité présentées dans ce manuel pour votre protection.

Caractéristiques

Dimensions	longueur 20 cm x largeur 13 cm x hauteur 24 cm (8" x 5-1/4" x 9-1/2")
Diamètre de la buse	3 cm (1-3/16")
Débit moyen (vitesse)	914 m/mn (3000 pi/min) (température ambiante)
Débit moyen (volume)	0,65 m ³ /mn (23 pi ³ /min) (température ambiante)
Poids net	1,6 kg (3.5 lb)
Modèles 120V	60 Hz
Modèles 220-240V	50/60 Hz
Longueur du cylindre de protection de la buse	10,6 cm (4-3/16")
Longueur du cordon de raccordement	1,82 m (6 pi)

Tous les modèles à 120V sont homologués UL, à l'exception des HG-501A-C et HG-751A-C, homologués par l'ACNOR.

Modèles	Plage de températures		Volts	Amps	Watts
	°C	°F			
HG-201A	93-150	200-300	120	5	600
HG-202A	93-150	200-300	220/240	3	600
HG-301A	150-260	300-500	120	12	1440
HG-302A	150-260	300-500	220/240	6	1440
HG-501A	260-400	500-750	120	14	1680
*HG-501A-C	260-400	500-750	120	14	1680
*HG-501A-D	260-400	500-750	120	12	1500
HG-502A	260-400	500-750	220/240	7	1680
*HG-751A-C	400-540	750-1000	120	18	2160
HG-751B	400-540	750-1000	120	14,5	1740
HG-752A	400-540	750-1000	220/240	9	2160

*Disponibles au Canada seulement.

Consignes de sécurité

ATTENTION: CET APPAREIL CONSTITUE UNE SOURCE DE CHALEUR SANS FLAMME À HAUTE TEMPÉRATURE. COMME POUR TOUS CES APPAREILS ÉLECTRIQUES, RESPECTEZ TOUJOURS LES CONSIGNES DE SÉCURITÉ POUR RÉDUIRE LES RISQUES D'INCENDIE, D'ÉLECTROCUTION OU DE LÉSION CORPORELLE.

- 1) Lisez et veillez à bien comprendre les instructions présentées dans ce manuel avant d'utiliser votre pistolet à air. *Conservez ce manuel comme référence.*
- 2) **ATTENTION:** Lors de l'utilisation d'un pistolet à air, comme pour tous les autres outils chauffants, conservez un extincteur à portée de la main et prenez toutes les précautions anti-incendie appropriées.

L'usage de ce pistolet à air est déconseillé sur les surfaces **creuses** (planches de revêtement de mur extérieur, intrados, lambris, murs et cloisons, etc.). Ces surfaces renferment souvent des matériaux inflammables tels que poussière, copeaux de bois, matière isolante, nids de rongeurs et autres débris susceptibles de prendre feu.

Le pistolet Master Heat Gun convient particulièrement bien au décapage de bois **massif** à moulures, tels les plinthes et garnitures d'intérieur, les portes, balustrades et garnitures en

bois massif de porches et vérandas, etc.

Lors du décapage de surfaces peintes, veillez à ne jamais interrompre le mouvement de va-et-vient du pistolet. Un arrêt ou une pause prolongée sur un point de la surface de travail peut enflammer la surface ou le matériau situé derrière cette surface. Pour plus de détails, voir les instructions présentées sous le titre « Décapage ».

- 3) Veillez à ne jamais inhaler ou avaler de peinture à base de plomb, sous quelque forme que ce soit. On trouve ce type de peinture dans de nombreux bâtiments anciens. La poussière, les raclures, résidus et vapeurs de peinture à base de plomb sont extrêmement nocifs. Pour éviter toute intoxication lors du décapage de surfaces revêtues de peinture à base de plomb, veillez à assurer une ventilation adéquate (à l'aide, par exemple, d'un aérateur aspirant) et à maintenir propre votre zone de travail. En présence de poussière ou de vapeur, utilisez un masque à filtre à plomb. Dans la mesure du possible, travaillez à l'extérieur.

L'absence de précautions adéquates lors du traitement de peintures à base de plomb entraîne un risque de saturnisme. Pour plus de détails, voir les instructions présentées sous le titre « Décapage ».

- 4) **ATTENTION:** Afin de réduire les risques d'incendie ou d'électrocution, n'exposez jamais votre pistolet à air à la pluie ou à l'humidité. Rangez-le à l'intérieur et ne le branchez que sur des prises mises à la terre.
- 5) N'utilisez aucun adaptateur de prise et n'ôtez en aucun cas la broche de terre de la fiche. Votre pistolet à air est muni d'une fiche à 3 broches et d'un système de mise à la terre à 3 fils. Ne le branchez que sur des prises adéquatement mises à la terre.
- 6) Ne raccordez ce pistolet à air qu'à des circuits de tension nominale adéquate afin d'éviter toute surchauffe des systèmes électriques.
- 7) Les pistolets Master Heat émettent, par la buse, une chaleur pouvant atteindre 540°C (1 000°F). Ne dirigez jamais ce flux d'air chaud vers vos vêtements, vos mains ou toute autre partie de votre corps. N'utilisez jamais cet appareil comme sèche-cheveux.
- 8) Laissez refroidir l'orifice de la buse et son cylindre de protection avant de les toucher. En Mode « HOT » [chaud], cette buse dégage une température extrêmement élevée. Tenez toujours l'appareil par sa poignée ou utilisez le support permanent.

Consignes de sécurité (suite)

- 9) Faites fonctionner votre pistolet en mode « COLD » [froid] avant de l'éteindre. Il faut environ 3 minutes pour refroidir la buse et son cylindre protecteur.
- 10) Évitez tout contact direct entre la buse et votre surface de travail. Maintenez la buse à une distance d'au moins 25 mm (1 po) de la surface de travail.
- 11) Maintenez votre zone de travail propre. Désordre et encombrement favorisent les accidents.
- 12) Tenez votre pistolet à air hors de portée des enfants. Les personnes étrangères au travail en cours doivent se tenir à l'écart de la zone de travail. Ne les laissez toucher ni l'appareil ni son cordon de raccordement.
- 13) Utilisez cet appareil dans une zone bien aérée. Ne l'utilisez pas à proximité de liquides inflammables ou dans un milieu propice aux explosions (en présence de gaz, fumées ou poussière).
- 14) Éliminez tous matériaux hautement inflammables et autres débris de votre zone de travail.
- 15) Portez des lunettes de protection pendant toute la durée du travail.
- 16) Si une rallonge doit être utilisée, veillez à utiliser un cordon à 3 fils avec mise à la terre, d'une capacité minimale de calibre 14. Les cordons pour usage extérieur reconnus par les Underwriters Laboratories (UL) aux États-Unis ou par l'Association canadienne de normalisation (ACNOR) au Canada sont recommandés (les cordons pour usage extérieur conviennent également aux applications intérieures.)
- 17) Ne soumettez le cordon à aucun traitement abusif. Ne débranchez jamais l'appareil en tirant sur le cordon et ne le portez jamais en le tenant par le cordon.
- 18) N'enlevez pas le support réglable de l'appareil. Lorsque vous ne le tenez pas à la main, posez le pistolet sur une surface plate. Placez le cordon de manière à éviter le renversement de l'appareil.
- 19) Ayez toujours un extincteur plein à portée de la main.
- 20) Surveillez l'appareil en permanence lorsqu'il est allumé ou en cours de refroidissement.
- 21) Restez alerte. N'utilisez pas cet outil si vous êtes fatigué. Ayez recours à votre bon sens et accordez une attention soutenue à votre travail.
- 22) Rangez votre pistolet de manière adéquate. Laissez-le refroidir avant de le ranger. Rangez-le dans un endroit sec à une certaine hauteur ou sous clé, hors de portée des enfants.
- 23) Débranchez toujours l'appareil avant de procéder à son entretien et n'utilisez que des pièces de rechange de marque Master Appliance. Nous recommandons de faire effectuer tous les travaux d'entretien par un technicien qualifié et expérimenté, par un organisme d'entretien qualifié ou par notre personnel technique.
- 24) **AVERTISSEMENT: Lorsqu'il est utilisé pour le soudage ou pour un autre usage semblable, cet appareil dégage des produits chimiques que l'état de Californie estime capables de causer le cancer et des malformations congénitales ou d'autres désordres de reproduction.**

Envoyez votre pistolet à l'adresse suivante:

Master Appliance Corp.
Attn: Repair Department
2420 - 18th Street
Racine, WI 53403 U.S.A.

Mode d'emploi

Votre Master Heat Gun est un pistolet à air chaud polyvalent de capacité élevée et de qualité industrielle. Sa puissance et son débit élevés vous permettront d'accomplir plus rapidement vos travaux à chaud.

Cet appareil émet un flux rapide d'air chaud pouvant servir à activer les adhésifs, plier et façonner les matières plastiques, sécher les résines époxydes, ébavurer les plastiques, dégivrer les bobines gelées, sécher les négatifs et autres pièces, chauffer les solides et les liquides, desserrer les écrous et les boulons, enlever les dalles de carrelage et le mastic de soutien de vitres, réparer les vinyles, rétrécir les tubes isolants et les films d'emballage, ramollir les matières dures et décaper les surfaces peintes. La solution idéale, chaque fois que vous avez besoin d'une source de chaleur rapide et portable.

Le réglage du volet de prise d'air, la distance de l'orifice de la buse par rapport à la surface de travail et la durée d'exposition à la chaleur permettent d'obtenir la quantité adéquate de chaleur pour chaque application.

Nous vous recommandons, avant chaque type d'application, d'essayer l'appareil sur une pièce de rebut. Approchez prudemment l'appareil de la surface jusqu'à obtention de la combinaison adéquate d'ouverture du volet, de distance et de durée d'exposition.

À moins qu'une concentration de chaleur ne soit souhaitable, déplacez constamment toujours l'appareil d'un mouvement de va-et-vient doux.

Fonctionnement du pistolet

- 1) Branchez le pistolet sur une prise à tension nominale adéquate.
- 2) Placez l'interrupteur à bascule en position « HOT » [chaud]. Le pistolet atteindra sa température de fonctionnement maximale au terme d'environ deux minutes.
- 3) Réglez le volet de prise d'air en fonction de la position souhaitée. Ouvrez-le pour un flux d'air légèrement refroidi et fermez-le complètement pour atteindre la température de fonctionnement la plus élevée.
- 4) Le support réglable de l'appareil permet une rotation de la buse depuis une position presque horizontale jusqu'à la verticale.
- 5) Pour éteindre le pistolet, placez l'interrupteur en position « COLD » [froid]. Laissez-le fonctionner ainsi pendant environ trois minutes, de façon à faire refroidir le moteur et la buse.
- 6) Placez l'interrupteur en position « OFF » [arrêt].

Lors du travail dans un conteneur fermé, tel qu'un tunnel de rétrécissement, le pistolet doit être constamment alimenté en air neuf, et un orifice doit assurer l'évacuation de l'air chaud. Un matériau hermétiquement clos peut, du fait de la chaleur extrême, endommager le pistolet ou provoquer une panne.

Décapage de surfaces peintes

Outre ses nombreuses autres applications, le Master Heat Gun est devenu un outil populaire de décapage de surfaces peintes. Sa puissance et son débit nominaux supérieurs en font l'outil de prédilection de nombreux professionnels de la restauration et rénovation pour les travaux ardues de décapage.

Nous recommandons, pour le décapage professionnel de surfaces peintes, l'usage du modèle HG-501A (120V), HG-501A-C (120V, au Canada) ou HG-502A (220/240V) uniquement.

Consignes de sécurité

1) **ATTENTION:** Lors de l'utilisation d'un pistolet à air, comme pour tous les outils chauffants, conservez un extincteur à portée de la main et prenez toutes les précautions anti-incendie appropriées.

L'usage de ce pistolet à air est déconseillé sur les surfaces **creuses** (planches de revêtement de mur extérieur, intrados, lambris, murs et cloisons, etc.). Ces surfaces renferment souvent des matériaux inflammables tels que poussière, copeaux de bois, matière isolante, nids de rongeurs et autres débris susceptibles de prendre feu.

Votre pistolet à air convient le mieux au décapage de bois **massif** à moulures,

tels les plinthes et garnitures d'intérieur, les portes, balustrades et garnitures en bois massif de porches et vérandas, etc.

Lors du décapage de surfaces peintes, veillez à ne jamais interrompre le mouvement de va-et-vient du pistolet. Un arrêt ou une pause prolongée sur un point de la surface de travail peut enflammer la surface ou le matériau situé derrière cette surface.

2) Veillez à ne jamais inhaler ou avaler de peinture à base de plomb, sous quelque forme que ce soit. On trouve ce type de peinture dans de nombreux bâtiments anciens. La poussière, les raclures, résidus et vapeurs de peinture à base de plomb sont extrêmement nocifs. Pour éviter toute intoxication lors du décapage de surfaces revêtues de peinture à base de plomb, veillez à assurer une ventilation adéquate (à l'aide, par exemple d'un aérateur aspirant) et à maintenir propre votre zone de travail. En présence de poussière ou de vapeur, utilisez un masque à filtre à plomb. Dans la mesure du possible, travaillez à l'intérieur.

Vous vous exposerez, à défaut de suivre les précautions adéquates lors du traitement de peinture à base de plomb, à un risque de saturnisme. Pour plus de détails, voir les instruc-

tions présentées sous le titre « Décapage ».

- 3) N'utilisez aucun décapant chimique. Ces produits sont inflammables et peuvent dégager des vapeurs nocives.
- 4) Veillez à assurer une ventilation adéquate de votre zone de travail (à l'aide, par exemple, d'un aérateur aspirant) et maintenez cette zone propre.
- 5) Portez des gants et des lunettes de protection pendant toute la durée du travail.
- 6) Gardez un extincteur plein à portée de la main.
- 7) Restez alerte, accordez une attention soutenue à votre travail et ayez recours à votre bon sens.

INSTRUCTIONS DE SECURITE LIRE CES INSTRUCTIONS

ATTENTION: Certaines surfaces cachées se trouvant derrière murs, plafonds, sols, plaques intrados ou autres panneaux peuvent contenir des matériaux inflammables que le pistolet à air chaud risque de calciner lors du travail dans ces endroits. La calcination de ces matériaux pourrait passer inaperçue et provoquer des dommages ou blesser des personnes. Ne pas utiliser en cas de doute sur ces dangers. Le travail dans de telles conditions doit se faire en bougeant le pistolet à air chaud avec un mouvement de va et-vient. S'attarder ou s'arrêter sur un

Applications types (suite)

point pourrait mettre le feu au panneau ou au matériel qui est derrière. Le pistolet à air chaud s'utilise, dans ce cas, sur basse température (LOW).

Décaper la peinture

ATTENTION: Le décapage se fait avec un soin extrême. Les pelures, résidus et vapeurs de peintures peuvent contenir du plomb, qui est un poison. Toute peinture datant d'avant 1977 peut contenir du plomb et la peinture appliquée avant 1950 dans une maison d'habitation contient certainement du plomb. Une fois que le plomb s'est déposé sur les surfaces, il est possible d'en ingérer en portant la main à la bouche. Le simple fait d'être exposé à une quantité même minime de plomb peut entraîner d'irréparables lésions cérébrales et endommagements du système nerveux auxquels les enfants en bas âge et les bébés à naître sont particulièrement vulnérables.

Avant de commencer toute opération de décapage de peinture il faut déterminer si la peinture que vous allez enlever contient du plomb. Vous pouvez le faire faire à l'office régional de santé ou par un expert qui utilise un analyseur de peinture pour vérifier le contenu en plomb de la peinture à enlever. **LA PEINTURE À BASE DE PLOMB DOIT ÊTRE ENLEVÉE PAR UN PROFESSIONNEL ET NE DEVRAIT PAS ÊTRE ENLEVÉE AU PISTOLET À AIR CHAUD.**

Toute personne décapant de la peinture devrait suivre les recommandations suivantes.

1) Amenez la pièce à travailler dehors. Si ce n'est pas possible, il faut une ventilation

constante du lieu de travail. Ouvrez les fenêtres et placez un ventilateur extracteur sur une d'entre-elles. Assurez-vous que le ventilateur déplace l'air de l'intérieur vers l'extérieur.

- 2) Enlevez ou couvrez les moquettes, tapis, meubles, vêtements, ustensiles de cuisine et conduites d'air.
- 3) Étendez des bâches dans l'aire de travail afin de collecter tous éclats ou pelures de peintures. Portez des vêtements de protection, tels chemises de travail, combinaisons, casquettes.
- 4) Ne travaillez que dans une pièce à la fois. Il faut enlever les meubles ou les placer au centre de la pièce et les recouvrir. Les lieux de travail devraient être coupés du reste de l'habitation par des bâches pendues sur les portes.
- 5) Ni enfant, ni femme enceinte, potentiellement enceinte ou allaitant au sein ne doivent être présents sur les lieux de travail tant que le travail n'est pas fini et tout le nettoyage terminé.
- 6) Portez un masque respiratoire protecteur ou un masque respiratoire à filtre à double protection (poussières et vapeurs) homologué par l'Administration de la Santé et la Sécurité au Travail (OSHA), l'Institut National de la Sécurité et de la Santé (NIOSH) ou le United States Bureau of Mines. Ces masques et filtres changeables s'obtiennent facilement dans les grandes quincailleries. Assurez-vous que le masque est à votre taille. La barbe et les poils

du visage peuvent empêcher la bonne adhésion du masque. Changez souvent de filtre. **LES MASQUES JETABLES EN PAPIER NE SONT PAS APPROPRIÉS.**

- 7) Utilisez le pistolet à air chaud avec précaution. Le pistolet à air chaud doit toujours être en mouvement car la chaleur excessive cause des vapeurs que l'opérateur peut respirer.
- 8) Aucune nourriture ou boisson ne doivent se trouver sur les lieux de travail. Lavez vous les mains, les bras et le visage et rincez vous la bouche avant de manger ou de boire. Ne pas fumer, mâcher de chewing-gum ou priser de tabac sur les lieux de travail.
- 9) Nettoyez toute la peinture décapée ainsi que la poussière en essayant avec une serpillière humide. Utilisez un torchon humide pour nettoyer les murs, rebords et toute autre surface où la peinture ou la poussière se sont déposées. **NE PAS BALAYER, ÉPOUSSETER À SEC OU PASSER L'ASPIRATEUR.** Utilisez un détergent riche en phosphate ou en trisodium phosphate (TSP) pour laver et essuyer les surfaces.
- 10) À la fin de chaque séance de travail, mettre les éclats et les débris dans un sac en plastique double que vous fermerez avec un ruban adhésif ou un fil de torsion et jetterez de façon adéquate.
- 11) Retirer les vêtements de protection et chaussures de travail sur les lieux de travail et évitez de porter de la poussière dans le

Applications types (suite)

reste de l'habitation. Lavez les habits de travail séparément. Essuyez les chaussures avec un chiffon humide qui sera lavé avec les habits de travail. Lavez vous les cheveux et le corps complètement avec de l'eau et du savon.

Décapage

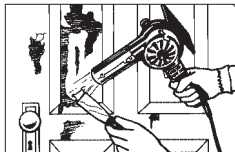

- 1) Pour décaper une surface peinte, allumez l'appareil et tenez-le à environ 25 mm (1 po) de la surface à décaper. L'expérience vous aidera à déterminer la distance et la vitesse de décapage adéquates. Il est préférable de maintenir le pistolet à une certaine distance de la surface et de l'en approcher lentement. Le ralentissement de la vitesse sera compensé par la largeur accrue de la surface ramollie. La chaleur pénétrera également plus en profondeur.
- 2) La température de sortie peut être réglée à l'aide du volet situé sur le côté de l'appareil. Lorsque ce volet est ouvert, la température est d'environ 260°C/500°F à 25 mm (1 po) de l'orifice de la buse. Lorsqu'il est fermé, cette température est d'environ 400°C/750°F. Essayez différents réglages afin de déterminer le plus efficace suivant le type de peinture rencontré.

- 3) Lorsque la peinture commence à se boursoufler et à former des bulles, déplacez lentement et uniformément le pistolet par-dessus la surface, et commencez immédiatement à décaper avec un grattoir (un grattoir de 50 mm (2") assure les meilleurs résultats) pour éliminer la peinture décollée.

Préchauffez le grattoir tout en chauffant la surface peinte pour accélérer le décapage.

- a) Le décapage à l'air chaud est rendu possible grâce au ramollissement des peintures organiques sous l'effet de températures élevées. Une fois ramollie, la peinture peut être aisément soulevée, sans abîmer la surface qu'elle recouvrait.
 - b) Pour décaper les rainures de moulures, vous pouvez créer vos propres grattoirs. Les vieux tournevis à tête émoulee et les couteaux à linoléum sont souvent utiles.
- 4) Le décapage achevé, placez l'interrupteur à bascule en position « COOL » et laissez l'appareil fonctionner ainsi pendant quelques minutes.

Rétraction de tubes isolants

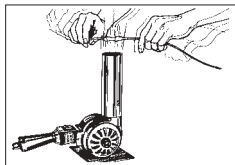

Posez l'appareil sur son support afin de garder les deux

mains libres. Glissez le tube sur la zone à isoler. Placez-le au-dessus du flux d'air chaud et déplacez-le d'un mouvement latéral constant jusqu'à ce qu'il se rétracte. Retirez-le du flux d'air chaud.

Emballage sous film rétractable

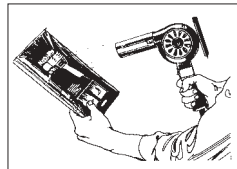

Après avoir scellé le film rétractable autour du produit à emballer, percez-y un petit orifice pour permettre à l'air emprisonné de s'échapper. Dirigez ensuite le flux d'air chaud vers l'emballage en effectuant d'un mouvement de va-et-vient jusqu'à rétraction uniforme du film.

Décollage de dalles de carrelage

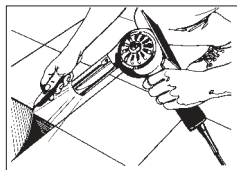

Dirigez le flux d'air chaud vers la dalle à décoller en effectuant un mouvement de va-et-vient de façon à en ramollir le dos adhésif. Insérez un couteau à mastic sous la dalle et soulevez-la.

Applications types (suite)

Pliage et façonnage des matières plastiques

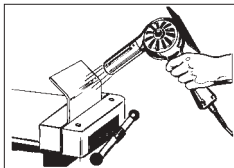

Déterminez tout d'abord la technique à suivre sur un morceau à jeter. Fixez la pièce à traiter à l'aide d'un support adéquat. Passez d'un mouvement de va-et-vient le pistolet le long de toute la ligne à plier, jusqu'à ce que le plastique se ramollisse. Pliez selon la position voulue.

Enlèvement de mastic

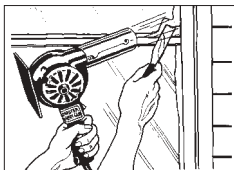

Pour enlever le mastic soutenant une vitre brisée, commencez par retirer soigneusement la vitre. Pour enlever le mastic de soutien d'une vitre intacte, veillez à ne pas diriger le flux d'air chaud vers le verre afin d'éviter qu'il ne se fêle sous l'effet du choc thermique. Le verre peut être facilement protégé à l'aide d'un large couteau à mastic. Agitez le pistolet en direction du mastic jusqu'à ce que celui-ci se ramollisse. Enlevez ensuite le mastic à l'aide d'un couteau à mastic.

Séchage rapide de pièces

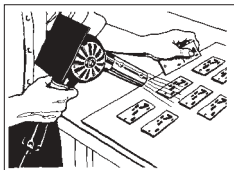

Toutes sortes de pièces et matériaux peuvent être séchés rapidement à l'aide du pistolet, d'un mouvement de va-et-vient constant.

Extension, façonnage et installation des vinyles

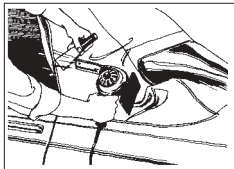

Dirigez le flux d'air chaud vers la pièce de vinyle à traiter et agitez le pistolet d'un mouvement de va-et-vient. Étendez et façonnez le vinyle jusqu'à élimination des ridules. **NE DIRIGEZ PAS** le pistolet vers le verre.

Dégivrage de bobines ou tuyaux gelés

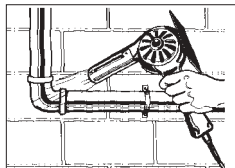

Dirigez le flux d'air chaud vers la partie gelée en effectuant un mouvement de va-et-vient.

Desserrage de boulons et écrous

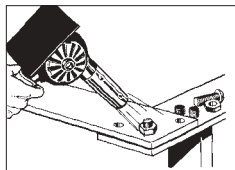

Dirigez brièvement le flux d'air chaud vers le boulon ou l'écrou à desserrer. La chaleur provoquera l'expansion du métal. Éloignez l'appareil de la pièce et desserrez l'écrou ou le boulon à l'aide d'une clé appropriée.

Si vous vous posez la moindre question au sujet de votre application particulière, n'hésitez pas à appeler notre Service clients au (262) 633-7791.

Entretien

Toutes les réparations et opérations d'entretien recommandées dans ce manuel doivent être accomplies par un technicien qualifié et expérimenté, un organisme d'entretien qualifié ou par le Service d'entretien de la Master Appliance Corp.

Un guide d'entretien et de réparation du Master Heat Gun est disponible sur demande. Écrire à:

Master Appliance Corp.
Attn: Repair Department
2420 - 18th Street
Racine, WI 53403 U.S.A.

Pour un service d'entretien et de réparation rapide et efficace, renvoyez votre appareil à:

Master Appliance Corp.
Attn: Repair Department
2420 - 18th Street
Racine, WI 53403 U.S.A.

Veillez joindre à votre colis une note décrivant le problème rencontré ainsi que votre numéro de téléphone.

ATTENTION: Débranchez toujours votre appareil avant de procéder à une intervention d'entretien ou de réparation. N'utilisez que des pièces de rechange de marque Master Appliance identiques à celles enlevées.

Balais du moteur

- 1) Débranchez l'appareil avant d'en ôter les balais.
- 2) Vérifiez les balais régulièrement (au moins toutes les 100 heures d'utilisation). Si la longueur de leurs poils est inférieure à 3 mm (1/8"), remplacez-les immédiatement.
- 3) Enlevez les balais un à la fois. Dévissez la bande de protection située sur le côté du boîtier, renversez l'appareil de façon à ce que l'orifice soit dirigé vers le bas et laissez-en tomber le balai et le ressort.
- 4) Remplacez toujours les ensembles de balais au même moment (deux balais et deux ressorts) afin d'assurer une tension uniforme. En cas de remise en place de balais partiellement usés, ajustez la courbure des balais à celle du collecteur.
- 5) Lors du remplacement, introduisez le nouveau balai puis le ressort dans l'orifice et revissez la bande.
- 6) Lorsque votre second ensemble de balais de rechange est usé, faites nettoyer l'intérieur de l'appareil, régler le collecteur et effectuer toute autre intervention nécessaire par un technicien qualifié et expérimenté, un organisme d'entretien qualifié ou par le Service d'entretien de la Master Appliance Corp.

- 7) Utilisez toujours des pièces de rechange Master Appliance originales.

Lubrification

Les paliers sont huilés en usine et ne requièrent aucune autre lubrification.

Nettoyage

Débranchez le pistolet à air avant de le nettoyer. Ne nettoyez l'extérieur de l'appareil qu'à l'aide de savon doux et d'un chiffon humide. N'utilisez aucun autre agent d'entretien, pas plus que de la térébenthine, de l'essence, du diluant de vernis ou de peinture ou autres dissolvants pouvant contenir des substances chimiques susceptibles d'endommager les pièces en plastique et autres matières isolantes. Ne plongez jamais l'appareil dans un liquide et ne laissez jamais de fluide pénétrer à l'intérieur. Veillez également à ce qu'aucun débris n'obstrue les orifices de ventilation et autres orifices.

Vue en éclaté

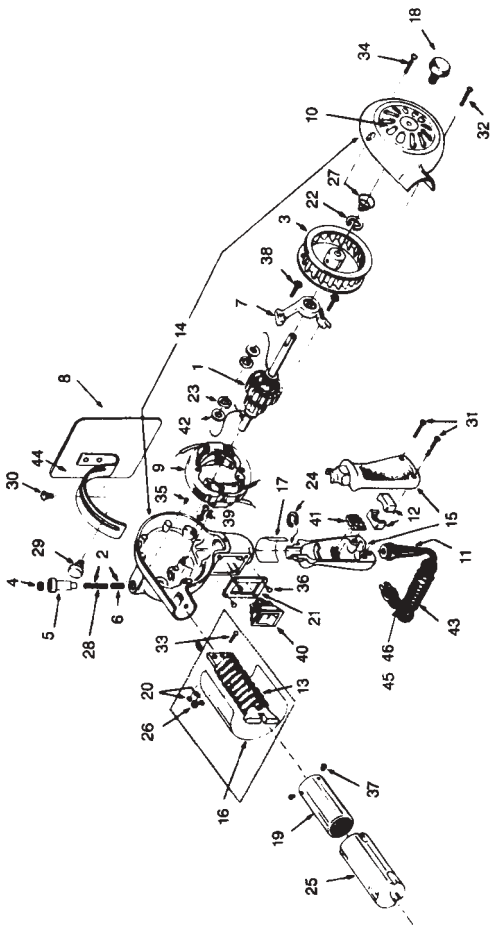

Pièces de rechange pour Master Heat Gun® (Modèles HG)

Les pièces de rechange et accessoires du pistolet à air Master Heat Gun sont conçus et fabriqués conformément aux spécifications précises de Master Appliance. Les pièces de rechange et accessoires

d'autres fabricants ne sont pas produits selon ces spécifications précises et peuvent dès lors être source de problèmes — voire de dégâts. Master Appliance n'assumera aucune responsabilité ou

obligation en cas de difficultés liées à l'utilisation de pièces de rechange ou d'accessoires d'autres marques sur un pistolet Master Heat Gun.

Article n°	Pièce n°	Description
1	ARM-542	Armature et anneaux de retenue, 120V (modèles A uniquement)
1	ARM-543	Armature et anneaux de retenue, 220/240V
1	ARM-607	Armature et anneaux de retenue, HG-751B uniquement, 120V
2	BAS-103K	Balai et ressort (2 de chaque)
3	BLW-001	Rotor de la soufflante
4	BRC-005K	Bande de protection (2)
5	BRH-025K	Porte-balais pour moteurs 220/240V (2)
5	BRH-040K	Porte-balais pour moteurs 120V (2)
6	BRU-089K	Balai (2)
7	BRY-141	Bride de palier supérieur
8	BSY-005	Support de pistolet
9	FLD-450	Champ, 220/240V
9	FLD-451	Champ, 120V (modèles A uniquement)
9	FLD-484	Champ, HG-751B uniquement, 120V
10	GRD-007	Protège-volet
11	GRT-044	Protège-câble pour pistolets de 120V et 220/240V
12	GRT-045	Pièce de fixation de cordon (2) pour pistolet de 120V
12	51090	Pièce de fixation de cordon (2) pour pistolet de 220/240V
13	HAS-011K	Trousse d'éléments de rechange pour HG-501A
13	HAS-011DK	Trousse d'éléments de rechange pour HG-501A-D
13	HAS-012K	Trousse d'éléments de rechange pour HG-202A
13	HAS-013K	Trousse d'éléments de rechange pour HG-302A
13	HAS-014K	Trousse d'éléments de rechange pour HG-502A
13	HAS-015K	Trousse d'éléments de rechange pour HG-751A
13	HAS-016K	Trousse d'éléments de rechange pour HG-752A
13	HAS-041K	Trousse d'éléments de rechange pour HG-301A
13	HAS-042K	Trousse d'éléments de rechange pour HG-201A
13	HAS-043K	Trousse d'éléments de rechange pour HG-751B
14	HCA-001	Ensemble boîtier et couvercle
15	HDE-013	Poignée
16	INN-032	Mica
17	INN-101	Barrière thermique
18	KNB-003	Bouton de réglage
19	NAS-006	Ensemble buse avec écran et anneau
20	NUT-017K	Ecrou d'élément (2)
21	PLT-281	Plaque d'interrupteur
22	RIN-017	Anneau à pression
23	RIN-026K	Anneau de retenue (2)
24	RIN-032	Anneau
25	SHL-004	Protège-buse
26	SPA-025	Rondelle en caoutchouc
27	SPG-029	Ressort
28	SPG-049K	Ressort de balai (2)
29	SRW-141	Boulon à serrer

Pièces de rechange pour Master Heat Gun® (suite)

Article n°	Pièce n°	Description
30	SRW-321	Boulon à embase
31	SRW-344K	Vis (2)
32	SRW-345	Vis de boîtier
33	SRW-346	Vis de montage d'élément
35	SRW-347K	Vis de porte-balais (2)
36	SRW-348K	Vis de plaque d'interrupteur (4)
37	SRW-349K	Vis de buse (3)
38	SRW-350K	Vis de bride de palier (2)
39	SRW-351K	Vis de terre et rondelle d'arrêt
40	SWH-019	Interrupteur à ressort
41	TMB-003	Borne serre-fils, 220/240V
42	WHR-003KA	Rondelle (2)
43	51100	Cordon sans fiche pour 220/240V
43	51211	Cordon pour HG-201A, 301A, 501A, 751A-15, 751B
43	51212	Cordon pour HG-501A-C
44	51411	Notice d'avertissement tous modèles
45	51467	Notice Fiche non attachée pour tous HG 220/240V
46	51502	Notice d'avertissement cordon pour HG-501A-C, HG-751A-C

Garantie intégrale d'un an

Votre Master Heat Gun® a été soigneusement testé et inspecté avant de quitter l'usine. Il est garanti contre tout défaut de matériel ou de fabrication révélaté dans des conditions d'usage et d'entretien normales pendant une période d'un an à compter de la date d'achat de l'appareil. En cas de défaut de matériel ou de fabrication, nous réparerons ou remplacerons gratuitement, à notre gré, toute pièce qui, d'après notre jugement, présente un tel défaut.

Cette garantie ne couvre pas les accessoires, les balais, le collecteur, les paliers, ou l'élément thermique, qui sont des articles nécessitant un remplacement périodique. Elle ne sera pas non plus applicable en cas d'usage inadéquat ou abusif, de modification ou de manipulation. Au terme de la période de garantie, la société Master Application Corp. ne sera plus tenue par aucune obligation de garantie, expresse ou tacite. Certaines

provinces interdisent de limiter la durée d'une garantie implicite, de sorte que la limitation ci-dessus ne s'applique peut-être pas à votre cas.

Master Appliance décline toute responsabilité pour, et cette garantie ne couvre aucun dommage fortuit ou consécutif dû à un défaut de ce produit ou à son utilisation. Certaines provinces interdisent l'exclusion ou la limitation des dommages fortuits ou consécutifs; il est donc possible que l'exclusion ci-dessus ne s'applique pas à votre cas.

La présente garantie vous assure le bénéfice de droits précis, éventuellement complétés par d'autres, suivant la législation provinciale applicable.

Réparation aux termes de la garantie: Un reçu ou toute preuve d'achat datée appropriée est exigée pour le renvoi de votre appareil à Master Appliance. Toute réclamation aux termes de la garantie doit être adressée à Master

Appliance et non au concessionnaire. Nous déclinons toute responsabilité pour les réparations ou tentatives de réparation exécutées par des tiers. Nous n'autorisons aucune garantie différente offerte par des tiers. En cas de réclamation aux termes de la garantie, veuillez renvoyer votre Master Heat Gun® en port payé, accompagné d'une preuve d'achat et d'une note décrivant le problème rencontré à notre Département Entretien. Voir ci-dessous.

Réparation: Nous facturons un taux forfaitaire. Veuillez demander le taux forfaitaire à Master Appliance et renvoyer votre pistolet Master Heat Gun® en port payé, accompagné d'une note décrivant le problème à:

Master Appliance Corp.
Attention: Repair Department
2420 - 18th Street
Racine, WI 53403 U.S.A.

Téléphone: (262) 633-7791
Télécopieur: (262) 633-9745

Descripción e introducción

La Master Heat Gun es una pistola de aire caliente con calidad industrial, para usos múltiples y servicio pesado. Dotados de mayor potencia y un flujo de aire extra fuerte, nuestros modelos MASTER realizan con mayor rapidez los trabajos industriales que requieren altas temperaturas.

Su potencia nominal puede llegar hasta 540°C/1 000°F a 1740 vatios (120 voltios) y hasta 540°C/1 000°F a 2160 vatios (220/240 voltios).

La velocidad promedio del flujo de aire es de 914 m/min (3000 pies/min) con un volumen promedio de 0,65 m³/min (23 pies³/min). Esta combinación de factores representa al usuario un alto rendimiento. Utilice la Master Heat Gun para toda esa variedad de trabajos que "requieran calor rápido, portátil y sin llamas."

Las pistolas de aire caliente son una fuente de calor, a muy elevada temperatura y sin llamas (hasta

540°C/1000°F). Como con cualquier otro producto que genera temperaturas muy elevadas, sin tener en cuenta el tipo de aplicación, siempre tome las debidas precauciones de seguridad al utilizar esta herramienta. Para su protección, recomendamos estar atento a las instrucciones de seguridad presentadas en este manual.

Especificaciones

Tamaño	longitud 20 cm x anchura 13 cm x altura 24 cm (8" x 5-1/4" x 9-1/2")
Diámetro de la boquilla	3 cm (1-3/16")
Velocidad promedio de aire	914 m/min (3 000 pies/min) (temperatura ambiente)
Volumen promedio de aire	0,65 m ³ /min (23 pies ³ /min) (temperatura ambiente)
Peso neto	1,6 kg (3.5 lb)
Modelos de 120V	60 Hz
Modelos de 220-240V	50/60 Hz
Longitud del protector de la boquilla	10,6 cm (4-3/16")
Longitud del cable eléctrico	1,82 m (6 ft)

Todos los modelos de 120V están aprobados por los UL [Underwriters Laboratories], excepto los HG-501A-C y HG-751A-C que están aprobados por la CSA [Canadian Standards Association].

Modelos	Gama de temperaturas		Voltios	Amperios	Vatios
	°C	°F			
HG-201A	93-150	200-300	120	5	600
HG-202A	93-150	200-300	220/240	3	600
HG-301A	150-260	300-500	120	12	1440
HG-302A	150-260	300-500	220/240	6	1440
HG-501A	260-400	500-750	120	14	1680
*HG-501A-C	260-400	500-750	120	14	1680
*HG-501A-D	260-400	500-750	120	12	1500
HG-502A	260-400	500-750	220/240	7	1680
*HG-751A-C	400-540	750-1000	120	18	2160
HG-751B	400-540	750-1000	120	14,5	1740
HG-752A	400-540	750-1000	220/240	9	2160

*Sólo disponibles en el Canadá

Importantes instrucciones de seguridad

AVISO: ESTE PRODUCTO ES UNA FUENTE DE CALOR, A MUY ELEVADA TEMPERATURA Y SIN LLAMAS. COMO CON CUALQUIER HERRAMIENTA ELÉCTRICA, SIEMPRE OBSERVE LAS PRECAUCIONES DE SEGURIDAD PARA REDUCIR LOS RIESGOS DE INCENDIO, DE CHOQUE ELÉCTRICO O DE LESIÓN CORPORAL.

- 1) Antes de usar esta herramienta, lea y comprenda este manual de instrucciones. *Guarde este manual para futura referencia.*
- 2) **AVISO:** Con una pistola de aire caliente, igual que con cualquier otra herramienta térmica, tenga a mano un extinguidor de incendios y observe todas las precauciones sensatas contra incendios.

No recomendamos usar esta pistola de aire caliente en superficies **huecas** tales como tablas de pared exterior, paredes interiores, soffits, paneles, tabiques, etc. Estas superficies frecuentemente contienen materiales inflamables como polvo, astillas de madera, material aislante, nidos de roedores y otros desechos que accidentalmente podrían incendiarse.

El mejor uso para su pistola de aire caliente es el de remover la pintura de obras de madera **sólida** con sus entrantes y salientes

tales como zócalos y adornos interiores, molduras, piezas torneadas, puertas, balaustres, adornos de portales, etc.

Al remover pintura, siempre mantenga la pistola con un movimiento continuo hacia adelante y hacia atrás. El detenerse o prolongar una pausa en un punto determinado podría inflamar la superficie sobre la cual se trabaja o el área detrás de la misma. Para información adicional, vea las Instrucciones para remover pintura.

- 3) No respire los vapores o trague en forma alguna las pinturas con base de plomo. Muchas casas antiguas y otros edificios contienen pinturas con base de plomo. El polvo, las raspaduras, los residuos y vapores de pintura con base de plomo son extremadamente venenosos. Al remover este tipo de pintura, evite las posibilidades de envenenamiento con plomo [saturamiento] empleando una ventilación adecuada (como un ventilador de ventana en su modo de extractor) y conservando un área de trabajo limpia. Ante la presencia de polvo o vapores de plomo, use un dispositivo respirador diseñado para filtrar plomo. Siempre que sea posible, mueva el trabajo al exterior.

La negligencia en tomar las precauciones de seguridad adecuadas al trabajar con pinturas a base de plomo, podría conducir al envenenamiento con plomo [saturamiento]. Para información adicional, vea nuestras "Instrucciones para remover pintura."

- 4) **AVISO:** Para reducir el riesgo de incendio o de choque eléctrico, no exponga su pistola de aire caliente a la lluvia o humedad. Guárdela bajo techo. Conecte la herramienta sólo a tomas conectadas a tierra.
- 5) No use adaptadores de enchufe ni remueva la espiga de tierra del enchufe. Esta herramienta está equipada con un enchufe para 3 espigas y un sistema trifilar conectado a tierra. Sólo conecte la herramienta a salidas debidamente conectadas a tierra.
- 6) Para evitar el recalentamiento del sistema eléctrico, sólo use la pistola de aire caliente en circuitos eléctricos con la capacidad de carga adecuada.
- 7) La pistola Master Heat puede emitir por su boquilla un calor sin llamas con temperaturas hasta 540°C (1 000°F). No dirija esta corriente de aire caliente hacia su ropa, las manos u otras partes del cuerpo. No use la herramienta como secador de pelo.

Importantes instrucciones de seguridad (continuación)

- 8) No toque la abertura de la boquilla o el protector de la boquilla hasta que esté frío. Estando en el modo "HOT" [caliente], la boquilla genera un calor extremadamente intenso. Siempre sujete la herramienta por su agarradera o use el pedestal que está permanentemente sujeto a la misma.
- 9) Antes de apagar la pistola, hágala funcionar en "COLD" [frío]. La boquilla y el protector de la boquilla requieren unos 3 minutos para enfriarse lo suficiente para permitir tocarlos.
- 10) No toque la superficie de trabajo con la boquilla. Mantenga la cara de la boquilla a una distancia de por lo menos 25 mm (1 pulg) de la superficie de trabajo.
- 11) Mantenga su área de trabajo limpia. Las áreas de trabajo descuidadas o desordenadas pueden provocar los accidentes y lesiones.
- 12) Mantenga esta herramienta fuera del alcance de los niños. Las personas ajenas al trabajo en curso deben quedar a una distancia prudencial del área de trabajo. No las permita tocar la herramienta o su cable de extensión.
- 13) Use esta herramienta en un área bien ventilada. No la use cerca de líquidos inflamables o en un ambiente explosivo (en presencia de vapores, gases o polvo).
- 14) Remueva del área de trabajo todos los materiales altamente inflamables y otros desechos.
- 15) Siempre use gafas de seguridad cuando trabaje con esta herramienta.
- 16) Al usar una extensión, sólo use un cable eléctrico trifilar conectado a tierra con una capacidad mínima de calibre 14. Recomendamos que estos cables sean aprobados por los Underwriters Laboratories (UL) en los EE.UU. o por la Canadian Standards Association (CSA) en el Canadá y que sean adecuados para uso exterior. Los cables eléctricos marcados para uso exterior también son adecuados para uso interior.
- 17) No abuse del cable eléctrico. Nunca desconecte la herramienta tirándola del cable, ni la transporte colgándola del cable.
- 18) No remueva el pedestal ajustable. Cuando la herramienta no se esté sujetando con la mano, colóquela sobre una superficie nivelada. Coloque el cable eléctrico de manera que no provoque el vuelco de la herramienta.
- 19) Mantenga a su alcance un extinguidor de incendios totalmente cargado.
- 20) No deje desatendida la herramienta mientras esté en marcha o enfriándose.
- 21) Permanezca alerta. Si está cansado, no trabaje con la herramienta. Use el sentido común y preste atención a lo que esté haciendo.
- 22) Guarde la herramienta en la forma adecuada. Deje enfriar la herramienta antes de guardarla. Guarde la herramienta en un lugar seco, alto y bajo llave. Mantenga la herramienta fuera del alcance de los niños.
- 23) Antes de realizar cualquier mantenimiento, desconecte la herramienta. Al dar servicio a la herramienta, sólo use las piezas de repuesto Master Appliance. Recomendamos que todo mantenimiento sea realizado por un técnico experimentado en la reparación de herramientas eléctricas o por una organización de servicio calificada, o por nuestro personal de reparaciones.
- 24) **ADVERTENCIA: El estado de California tiene conocimientos de que este producto, cuando se usa en soldaduras o aplicaciones similares, produce agentes químicos que pueden provocar cáncer, defectos congénitos y daños al sistema reproductor.**

Remita la herramienta a:
Master Appliance Corp.
Attention: Repair Department
2420 - 18th Street
Racine, WI 53403 EE.UU.

Instrucciones de operación

Su Master Heat Gun es una pistola de aire caliente con calidad industrial, para usos múltiples y servicio pesado. Su alta potencia y flujo de aire extra fuerte le permitirán realizar más trabajos de calentamiento con mayor rapidez.

Este producto proporciona un flujo rápido de aire caliente para usos tales como la activación de adhesivos, dobladura y conformación de materiales plásticos, secado de resinas epoxias, remoción de rebabas de plásticos, descongelación de serpentes y tuberías congeladas, secado de piezas y negativos, calentamiento de sólidos y líquidos, aflojamiento de tuercas y tornillos, remoción de losas de piso y su adhesivo, reparación de vinilo, contracción de tuberías y envolturas, ablandamiento de materiales y remoción de pintura. "La solución ideal dondequiera que necesite calor rápido y portátil."

La cantidad adecuada de calor para cada aplicación depende del ajuste del regulador de entrada de aire, la distancia entre la abertura de la boquilla y la superficie de trabajo y el tiempo durante el cual se aplique el calor a la superficie de trabajo.

Antes de realizar un trabajo, recomendamos que experimente con un pedazo de material desechable. Tenga cuidado al acercarse a la superficie de trabajo hasta que encuentre la combinación adecuada de ajuste del regulador de entrada de aire, de distancia y de tiempo de aplicación del calor.

Use un movimiento suave hacia adelante y hacia atrás al aplicar calor, a menos que se estime adecuado concentrar el calor.

Para operar la pistola de aire caliente:

- 1) Conecte la pistola a una salida eléctrica con la capacidad adecuada.
- 2) Coloque el conmutador basculante en la posición de "HOT" [caliente]. La pistola alcanzará su temperatura de funcionamiento total en aproximadamente dos minutos.
- 3) Ajuste el regulador de entrada de aire a la posición deseada. Abra el regulador para un flujo de aire ligeramente más frío. Cíerrela completamente para alcanzar la temperatura de funcionamiento más alta.

- 4) El pedestal ajustable permite la rotación de la boquilla desde la posición casi horizontal hasta la posición vertical.
- 5) Para apagar la pistola, coloque el conmutador en la posición de "COLD" [frío]. Hágala funcionar en frío durante aproximadamente tres minutos. Esto permitirá que la pistola y la boquilla se enfríen lo suficiente para permitir tocarlas.
- 6) Coloque el conmutador en la posición de "OFF" [apagado].

Quando se usa la pistola de aire caliente en un contenedor cerrado, como sería un túnel de contracción o algún tipo de envase especial, se debe permitir la entrada de aire fresco en la pistola; igualmente hay que tener un orificio de tamaño igual para facilitar la evacuación del aire caliente. Un enclaustramiento total provocará daños o posible falla en la pistola debido al extremo calor generado.

Aplicaciones típicas

Remoción de pintura

Además de muchos otros usos, la Master Heat Gun se ha convertido en una herramienta popular para remover pintura. Debido a su mayor potencia y flujo de aire extra fuerte, muchos contratistas profesionales de restauración y renovación, la reconocen como la herramienta de selección para las tareas duras de remover pintura.

Para las aplicaciones profesionales de remover pinturas, recomendamos usar los modelos HG-501A (120V), HG-501A-C (120V, en el Canadá) o HG-502A (220/240V) solamente.

Instrucciones de seguridad para remover pinturas

1) **AVISO:** Con una pistola de aire caliente, como con todas las herramientas térmicas, siempre mantenga accesible un extinguidor de incendios y observe todas las precauciones sensatas contra incendios.

No recomendamos el uso de esta pistola de aire caliente sobre superficies **hucas** tales como tablas de pared exterior, paredes interiores, sofitos, paneles, tabiques, etc. Estas superficies frecuentemente contienen materiales inflamables como polvo, astillas de madera, aislamiento, nidos de roedores y otros desechos que accidentalmente podrían incendiarse.

El mejor uso para su pistola de aire caliente es el de remover la pintura de obras de madera **sólida** con sus entrantes y salientes tales como zócalos y adornos interiores, molduras, piezas torneadas, puertas, balaustres, adornos de portales, etc.

Al remover pintura, siempre mantenga la pistola con un movimiento continuo hacia adelante y hacia atrás. El detenerse o prolongar una pausa en un punto determinado podría inflamar la superficie sobre la cual se trabaja o el área detrás de la misma.

2) No respire los vapores o ingiera en forma alguna las pinturas con base de plomo. Muchas casas antiguas y otros edificios contienen pinturas con base de plomo. El polvo, las raspaduras, los residuos y vapores de pintura con base de plomo son extremadamente venenosos. Al remover este tipo de pintura, evite las posibilidades de envenenamiento con plomo [saturismo] empleando una ventilación adecuada (como un ventilador de ventana en su modo de extractor) y conservando un área de trabajo limpia. Ante la presencia de polvo o vapores de plomo, use un dispositivo respirador diseñado para filtrar plomo. Siempre que sea posible, mueva el trabajo al exterior.

La negligencia en tomar las precauciones de seguridad adecuadas al trabajar con pinturas a base de plomo, podría conducir al envenenamiento con plomo [saturismo]. Para información adicional, vea nuestras "Instrucciones para remover la pintura."

- 3) No utilice ninguno de los productos químicos para remover pinturas. Estos productos son susceptibles de inflamarse y despedir vapores dañinos.
- 4) Use una ventilación adecuada (como un ventilador de ventana en su modo de extractor) y conserve limpia su área de trabajo.
- 5) Use guantes y gafas de seguridad cuando trabaje con esta herramienta.
- 6) Siempre mantenga accesible un extinguidor de incendios totalmente cargado.
- 7) Manténgase alerta, observe lo que hace y haga uso del sentido común.

INSTRUCCIONES DE SEGURIDAD IMPORTANTES LEER ESTAS INSTRUCCIONES ADVERTENCIA:

Las áreas que quedan escondidas, como detrás de paredes, techos, suelos, placas de techo y otros tipos de paneles pueden contener materiales inflamables que se pueden incendiar por la acción de la pistola de aire caliente. La ignición de estos materiales puede no ser evidente desde un principio y

Aplicaciones típicas (continuación)

provocar daños en propiedades o personas. No utilizar la pistola si existen dudas sobre este riesgo. Al trabajar en lugares con estas características, mover la pistola hacia adelante y hacia atrás. Prolongar su uso o detenerse en un lugar puede incendiar el panel o el material situado tras él. La pistola de aire debe utilizarse con temperatura BAJA, que es aproximadamente el # 8 en el dial de temperatura.

Para quitar pintura

ADVERTENCIA: Se debe tener mucho cuidado al quitar pintura. Las capas de pintura, los residuos y los vapores pueden contener plomo, que es venenoso. Cualquier pintura anterior a 1977 puede contener plomo y la pintura que se aplicaba a los hogares antes de 1950 suele contener plomo. Una vez depositado sobre superficies, el contacto de la mano con la boca puede resultar en la ingestión del plomo. La exposición a niveles incluso muy bajos de plomo puede causar daños irreversibles en el cerebro y el sistema nervioso. Los niños pequeños y los fetos son particularmente vulnerables.

Antes de iniciar cualquier proceso para retirar pintura se debe determinar si dicha pintura contiene plomo. Esto puede ser llevado a cabo por el departamento de sanidad local o por un profesional que utilice un analizador de pintura para comprobar el contacto que ha tenido con el plomo la pintura que se ha de retirar. **LAS PINTURAS CON BASE DE PLOMO SOLO DEBEN SER RETIRADAS POR UN PROFESIONAL Y NO DEBEN QUITARSE UTILIZANDO UNA PISTOLA DE AIRE CALIENTE.**

Las personas que retiren pintura deben seguir estas indicaciones:

- 1) Trasladar al aire libre la pieza con la que se ha de trabajar. Si esto no es posible, mantener bien ventilada el área de trabajo. Abrir las ventanas y colocar un ventilador en una de ellas. Asegurarse de que el ventilador se lleva el aire desde el interior hacia el exterior.
- 2) Retirar o cubrir las alfombras, alfombrillas, muebles, ropa, utensilios de cocina y conductos de ventilación.
- 3) Cubrir el suelo del área de trabajo con telas, para recoger las virutas o capas de pintura. Llevar ropas de protección como camisas, monos y gorros para trabajos especiales.
- 4) Trabajar en una sola habitación. Los muebles deben ser retirados o colocados en el centro de la habitación y cubiertos. Las áreas de trabajo deben aislarse para separarlas del resto de la vivienda, sellando la puerta con telas colocadas en el suelo.
- 5) Los niños, las mujeres embarazadas o con posibilidades de estarlo y las madres lactantes no deben estar presentes en el área de trabajo hasta que éste se haya acabado y todo esté limpio.
- 6) Llevar una mascarilla de respiración de polvo o una mascarilla de respiración con filtro dual (polvo y humo) que esté aprobada por la Occupational Safety and Health Administration (OSHA) - Administración de Salud y Seguridad Ocupacionales -, el National Institute of Safety

and Health (NIOSH) - Instituto Nacional de Salud y Seguridad -, o el United States Bureau of Mines - Negociado de Minas de los Estados Unidos -. Estas mascarillas y los filtros de recambio se pueden obtener en tiendas mayoristas. Asegurarse de que la mascarilla ajusta bien. La barba y el pelo de la cara pueden impedir que las mascarillas queden debidamente ajustadas. Cambiar los filtros a menudo. **LAS MASCARILLAS DE PAPEL DESECHABLES NO SON ADECUADAS.**

- 7) Tener cuidado al manejar la pistola de aire caliente. Mantenerla en movimiento ya que un calor excesivo generará humos que pueden ser inhalados por el operario.
- 8) Mantener la comida y la bebida fuera del área de trabajo. Laverse las manos, los brazos y la cara y aclararse la boca antes de comer o beber. No fumar o mascar chicle o tabaco en el área de trabajo.
- 9) Retirar toda la pintura que se ha quitado y el polvo fregando el suelo. Utilizar un paño humedo para limpiar todas las paredes, umbrales y cualquier otra superficie donde haya pintura o polvo. **NO BARRER, NI LIMPIAR EN SECO NI ASPIRAR EL POLVO.** Utilizar un detergente con alto contenido en fosfatos o fosfato trisódico (TSP) para lavar y fregar las superficies afectadas.
- 10) Al finalizar cada sesión de trabajo, colocar las virutas de pintura y otros residuos en una bolsa de plástico doble, cerrarla con cinta adhesiva o cintas retorcidas

Aplicaciones típicas (continuación)

y tirarla en un contenedor adecuado.

- 1) Quitarse la ropa de protección y los zapatos en el área de trabajo para no llevar el polvo al resto de la vivienda. Lavar la ropa de trabajo por separado. Limpiar los zapatos con un paño húmedo y lavarlos junto con la ropa de trabajo. Lavar bien el cabello y el cuerpo con agua y jabón.

Forma de remover la pintura

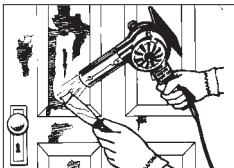

- 1) Para remover pintura vieja, active la unidad y sosténgala aproximadamente a 25 mm (1 pulg) de la superficie a limpiarse. La experiencia le ayudará a determinar la distancia y velocidad adecuadas. Es ventajoso sostener la pistola a una cierta distancia de la superficie y acercársela lentamente. La velocidad más lenta será compensada por la amplitud de las áreas ablandadas. Igualmente, el calor tendrá mayor penetración.

- 2) La temperatura de salida puede ajustarse mediante el regulador situado al costado de la unidad. Con el regulador abierto, la temperatura está cerca de 260°C/500°F a una distancia de 25 mm (1 pulg) de la boquilla. Con el regulador cerrado, la temperatura está cerca de 400°C/750°F. Experimente para ver qué regulación le aporta los mejores resultados con el

tipo de pintura que esté tratando de remover.

- 3) A medida que la pintura comienza a amollarse y formar burbujas, mueva lentamente la pistola avanzando sobre la superficie con uniformidad y comience inmediatamente a remover pintura con una cuchilla de raspar (una espátula de 50 mm (2 pulg) asegura los mejores resultados) para remover la pintura aflojada. Precaliente la espátula a medida que calienta la superficie pintada para acelerar la remoción de la pintura.

- a. La remoción de pintura mediante el uso de calor se basa en el hecho de que todas las pinturas orgánicas se ablandan a temperaturas elevadas. Una vez ablandada, la pintura se puede remover fácilmente sin dañar la superficie.
 - b. Al remover pintura de las ranuras de molduras, usted puede improvisar su propia herramienta raspadora. Son de uso frecuente los viejos destornilladores con láminas esmeriladas a la medida necesaria y las cuchillas para cortar linóleo.
- 4) Una vez terminada la tarea, coloque el conmutador basculante en la posición de "COOL" [frío]. Deje que el sopleador trabaje varios minutos en la posición de "COOL."

Contracción térmica de tubos

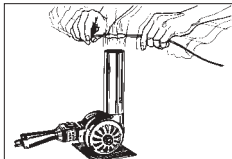

Ponga la pistola en su pedestal para dejar las manos libres. Deslice el tubo sobre el área a aislarse. Sitúe el tubo en la corriente de aire caliente y muévelo de un lado al otro hasta que se haya encogido. Retírelo de la corriente de aire.

Contracción térmica de envolturas plásticas

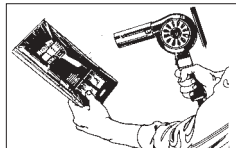

Después que la envoltura termoencogible se ha sellado alrededor de un producto, haga un pequeño orificio en la misma para permitir el escape del aire. Después dirija la corriente de aire caliente hacia el paquete efectuando un movimiento hacia adelante y hacia atrás por todo el paquete hasta que la envoltura se haya encogido de manera uniforme.

Remoción de losas para piso

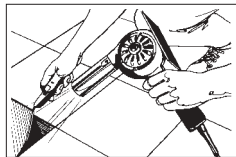

Con un movimiento hacia adelante y hacia atrás, dirija la corriente de aire caliente hacia la losa que se vaya a levantar. De esta forma se ablandará el respaldo adhesivo. Coloque una espátula debajo de la losa para levantarla y removerla.

Aplicaciones típicas (continuación)

Dobladura y conformación de materiales plásticos

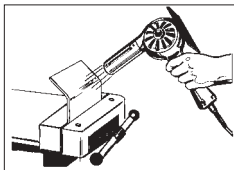

Experimente primero con un pedazo desechable para desarrollar una técnica adecuada. Coloque el pedazo de plástico dentro de un dispositivo de sujeción apropiado. Mueva el aire caliente a todo lo largo de la línea a doblarse hasta que el plástico se ablande a lo largo de ese área. Doble el plástico a la posición deseada.

Remoción de masilla vieja

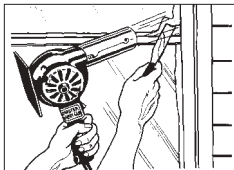

Para quitar la masilla de una ventana rota, con mucho cuidado, primeramente retire los cristales rotos. Para quitar la masilla de una ventana intacta, no dirija la corriente de aire caliente contra el cristal para evitar su cuarteadura debido al choque térmico. Es conveniente proteger el cristal del aire caliente usando una espátula grande. Con un movimiento hacia adelante y hacia atrás, dirija la corriente de aire caliente hacia la masilla hasta que se ablande. Quite la masilla con la espátula.

Secado rápido de piezas

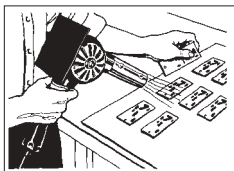

Piezas y otros materiales pueden secarse rápidamente moviendo la corriente de aire caliente sobre el trabajo hasta dejarlo seco.

Estirado, conformación e instalación de vinilo

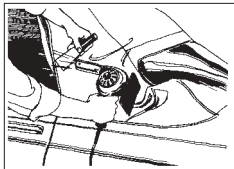

Dirija la corriente de aire caliente hacia una sección de vinilo y mueva la pistola de aire caliente con un movimiento hacia adelante y hacia atrás. Estire y dé forma al vinilo hasta eliminar todas las arrugas. **NO DIRIJA** la corriente de aire caliente contra el cristal.

Descongelación de serpentines y tuberías

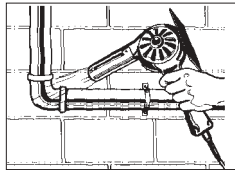

Dirija la corriente de aire caliente a la pieza congelada usando un movimiento hacia adelante y hacia atrás hasta que la pieza se descongele.

Aflojamiento de tuercas y tornillos

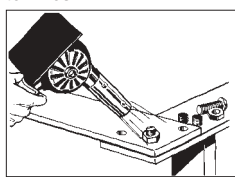

Por breve período de tiempo, dirija la corriente de aire caliente hacia la tuerca o tornillo a aflojar. El calentar la tuerca o tornillo provocará la expansión del metal. Retire la corriente de aire caliente de la pieza de trabajo. Afloje la tuerca o tornillo usando la llave apropiada.

Si usted tiene alguna pregunta relacionada con el uso específico de su pistola de aire caliente, no deje de llamar al Departamento de Servicios a Clientes al (262) 633-7791.

Instrucciones de mantenimiento

Toda reparación o servicio de mantenimiento recomendado en este manual de instrucciones, debe ser realizado por un técnico experimentado en la reparación de herramientas eléctricas o por una organización de servicio calificada, o por el Departamento de Servicio de Master Appliance Corp.

Hay disponible al solicitarlo, un Manual de reparación y de mantenimiento del Master Heat Gun. Envíe su solicitud a:

Master Appliance Corp.
Attention: Repair Department
2420 - 18th Street
Racine, WI 53403 EE.UU.

Para un servicio de reparación y de mantenimiento rápido y eficaz, remita su producto a:

Master Appliance Corp.
Attention: Repair Department
2420 - 18th Street
Racine, WI 53403 EE.UU.

Favor de adjuntar una nota describiendo el problema y su número de teléfono.

AVISO: Antes de realizar cualquier mantenimiento o reparación, desconecte su herramienta. Sólo use las piezas de repuesto idénticas de marca Master Appliance.

Escobillas de motor

- 1) Antes de quitar las escobillas, desconecte la herramienta.
- 2) Inspeccione regularmente las escobillas (por lo menos cada 100 horas de tiempo en marcha). Si las escobillas tienen menos de 3 mm (1/8") de largo, reemplácelas inmediatamente.
- 3) Quite las escobillas una por una. Para quitarlas, desenrosque la tapaescobilla situada en el costado de la caja, voltee la herramienta de manera que el agujero sea apuntado hacia abajo y deje que caigan la escobilla y el resorte.
- 4) Siempre reemplace las escobillas en juegos (2 escobillas y 2 resortes) para asegurar igual tensión. Si se vuelven a poner escobillas parcialmente usadas, ajuste la curvatura de las escobillas a la curvatura del colector.
- 5) Para reemplazarlas, introduzca en el agujero la escobilla nueva y el resorte nuevo y atornille la tapa de escobilla.
- 6) Después que se haya gastado el segundo juego de escobillas, envíe la

herramienta a un técnico calificado en reparaciones y que esté familiarizado con las reparaciones de herramientas eléctricas, o a una organización de servicio calificada o al Departamento de Servicio de Master Appliance Corp. para la limpieza interior de la herramienta, rectificación del colector, o cualquier tipo de mantenimiento que sea necesario.

- 7) Siempre use las piezas de repuesto originales de Master Appliance Corp.

Lubricación

Los rodamientos están lubricados en fábrica y no requieren lubricación adicional.

Limpieza

Antes de efectuar la limpieza, desconecte la pistola de aire caliente. Para limpiar el exterior de la herramienta, use un jabón suave y una tela húmeda. No use agentes limpiadores, trementina [aguarrás], gasolina, diluyente de laca o de pintura u otros disolventes conteniendo sustancias químicas que pueden ser dañinas a los materiales plásticos y otros materiales aislantes. Nunca sumerja la herramienta en líquido o deje que un líquido penetre en el interior de la herramienta. Cerciórese de que todas las aberturas y áreas de ventilación estén libres de desechos.

Vista esquemática

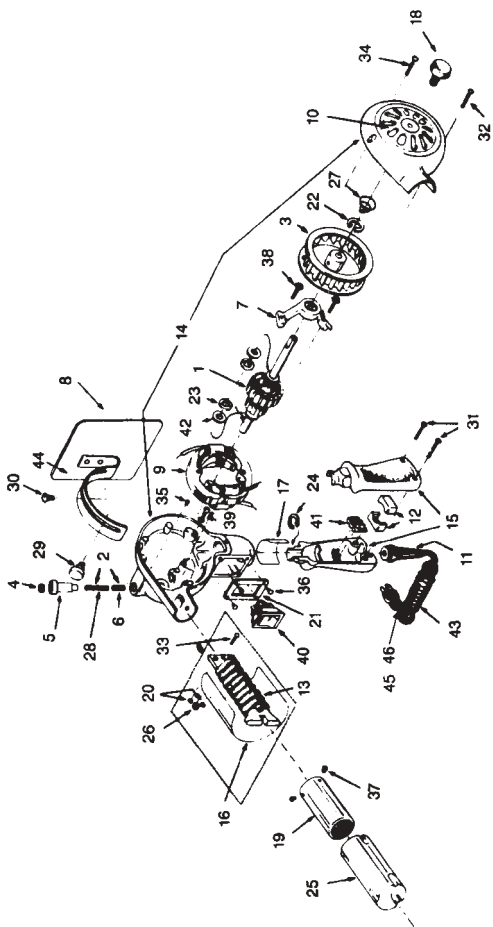

Piezas de repuesto para Master Heat Gun® (Modelos HG)

Las piezas de repuesto y los accesorios para la pistola Master Heat Gun están diseñados y fabricados según las especificaciones precisas de Master Appliance. Las piezas de repuesto y acceso-

rios procedentes de otros fabricantes no cumplen con estas especificaciones precisas y, por lo tanto, pueden provocar dificultades o averías a su pistola Master Heat Gun. Master Appliance

no puede asumir ninguna obligación o responsabilidad civil por dificultades derivadas del uso de piezas de repuesto o accesorios procedentes de otras marcas en una pistola Master Heat Gun.

N.º Rubro	N.º Pieza	Descripción
1	ARM-542	Armadura con anillos de retención. 120V (sólo modelos A)
1	ARM-543	Armadura con anillos de retención. 220/240V
1	ARM-607	Armadura con anillos de retención para HG-751B 120V, HG-501A-D
2	BAS-103K	Escobilla y resorte (juego, 2 de c/u)
3	BLW-001	Rotor del soplador
4	BRC-005K	Tapa de escobilla (juego de 2)
5	BRH-025K	Portaescobillas para motores de 220/240V (juego de 2)
5	BRH-040K	Portaescobillas para motores de 120V (juego de 2)
6	BRU-089K	Escobilla (juego de 2)
7	BRY-141	Soporte del rodamiento superior
8	BSY-005	Pedestal para pistola de aire caliente
9	FLD-450	Campo, 220/240V
9	FLD-451	Campo, 120V (sólo modelos A)
9	FLD-484	Campo, para HG-751B, HG-501A-D 120V
10	GRD-007	Protector del regulador
11	GRT-044	Protector de cable eléctrico para pistolas de 120V y 220/240V
12	GRT-045	Pieza de fijación de cable (2) para pistolas de 120V
12	51090	Pieza de fijación de cable (2) para pistolas de 220/240V
13	HAS-011K	Juego de elementos de repuesto para HG-501A
13	HAS-011DK	Juego de elementos de repuesto para HG-501A-D
13	HAS-012K	Juego de elementos de repuesto para HG-202A
13	HAS-013K	Juego de elementos de repuesto para HG-302A
13	HAS-014K	Juego de elementos de repuesto para HG-502A
13	HAS-015K	Juego de elementos de repuesto para HG-751A
13	HAS-016K	Juego de elementos de repuesto para HG-752A
13	HAS-041K	Juego de elementos de repuesto para HG-301A
13	HAS-042K	Juego de elementos de repuesto para HG-201A
13	HAS-043K	Juego de elementos de repuesto para HG-751B
14	HCA-001	Juego de caja y tapa
15	HDE-013	Agarradera
16	INN-032	Mica
17	INN-101	Barrera térmica
18	KNB-003	Empuñadura
19	NAS-006	Conjunto de boquilla con malla y anillo
20	NUT-017K	Tuerca de elemento (juego de 2)
21	PLT-281	Placa de interruptor
22	RIN-017	Anillo de resorte
23	RIN-026K	Anillo de retención (juego de 2)
24	RIN-032	Anillo
25	SHL-004	Protector de boquilla
26	SPA-025	Arandela de montaje de goma
27	SPG-029	Resorte
28	SPG-049K	Resorte de escobilla (juego de 2)
29	SRW-141	Tornillo de sujeción
30	SRW-321	Tornillo de tope

Piezas de repuesto (continuación)

N.º Rubro	N.º Pieza	Descripción
31	SRW-344K	Tornillo (juego de 2)
32	SRW-345	Tornillo de caja
33	SRW-346	Tornillo de montaje del elemento
35	SRW-347K	Perno portaescobilla (juego de 2)
36	SRW-348K	Tornillo de la placa de interruptor (juego de 4)
37	SRW-349K	Tornillo de boquilla (juego de 3)
38	SRW-350K	Tornillo del soporte de rodamiento (juego de 2)
39	SRW-351K	Juego del tornillo de tierra y arandela de seguridad
40	SWH-019	Conmutador basculante de resorte
41	TMB-003	Bloque de terminales, 220/240V
42	WHR-003KA	Arandela (juego de 2)
43	51100	Cable sin enchufe para 220/240V
43	51211	Cable para HG-201A, 301A, 501A, 751B, HG-501A-D
43	51212	Cable para HG-501A-C, HG-751A-C
44	51411	Rótulo de aviso para todos los modelos
45	51467	Rótulo: Enchufe No Conectado para todos los modelos HG de 220/240V
46	51502	Rótulo de aviso en cable para HG-501A-C, HG-751A-C

Garantía total por un año

Su Master Heat Gun® fue cuidadosamente probada e inspeccionada antes de salir de la fábrica. Garantizamos que este producto está libre de defectos tanto en materiales como en fabricación bajo condiciones de uso y servicio normales durante un año a partir de la fecha de compra. En caso de un defecto en materiales o fabricación, repararemos o reemplazaremos, sin cargo y a nuestra opción, cualquier pieza que a nuestro juicio muestre señales de tal defecto.

Esta garantía no es válida para los aditamentos, las escobillas, el colector, los rodamientos o el elemento calefactor, los cuales son piezas que requieren su reemplazo periódico; tampoco es válida si la Master Heat Gun® ha recibido mal trato, abuso, alteraciones o modificaciones. Al final del período de garantía, Master Appliance no tendrá obligaciones de garantía adicionales, ni expresas ni implícitas. Algunos estados no permiten

limitaciones en la duración de una garantía implícita, de manera que la limitación anterior puede que no afecte su caso.

Master Appliance no asume responsabilidad de, ni esta garantía cubre, ningún daño incidental o emergente de cualquier defecto en este producto o en su uso. Algunos estados no permite la exclusión o limitación de daños incidentales o emergentes, de manera que la exclusión anterior puede que no afecte su caso.

Esta garantía le da derechos legales específicos, y usted podría tener otros derechos según la legislación regional aplicable.

Para reparaciones por garantía:

Se requiere un recibo de prueba de compra u otra prueba adecuada indicativa de la fecha de compra que debe ser incluida con el producto remitido para reparaciones a Master Appliance. Todas las reclamaciones por garantía deben hacerse a Master

Appliance y no al distribuidor. Master Appliance no será responsable de reparaciones realizadas o intentadas por terceros. No autorizamos ninguna garantía distinta, hecha por terceros. En caso de una reclamación por garantía, favor de devolver su Master Heat Gun® con transporte previamente pagado, con prueba de compra y una nota explicativa del problema, a nuestro Departamento de Servicio. Vea a continuación.

Para servicios de reparación:

Cargamos una tasa uniforme. Favor de llamar a Master Appliance para conocer el cargo por tasa fija. Devuelva su Master Heat Gun® con transporte previamente pagado incluyendo una nota explicativa del problema, a:

Master Appliance Corp.

Attention: Repair Department
2420 - 18th Street
Racine, WI 53403 EE.UU.
Teléfono: (262) 633-7791
Fax: (262) 633-9745

Notas

Notas

Notas

MASTER[®]
APPLIANCE

Master Appliance Corp.

2420 18th St. • Racine, WI 53403

Tel: (262) 633-7791 • Fax: (262) 633-9745

E-mail: sales@masterappliance.com

Please visit our Web Site: www.masterappliance.com